

合格証明書
QC PASS

Godox

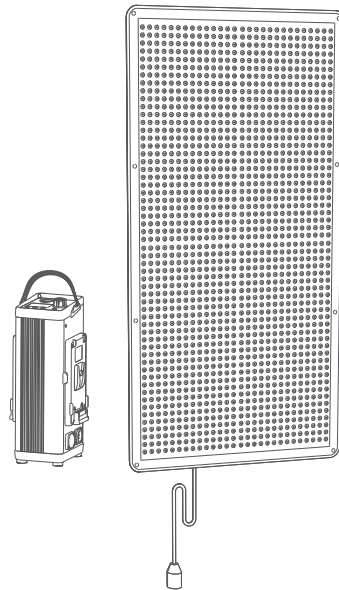

KNOWLED
F400 Bi
フレキシブルLEDライト



深セン市神牛攝影器材有限公司

所在地: 深セン市宝安区福海街道塘尾社区耀川工業区工場2棟

FAX: 0755-25723423 メールアドレス: godox@godox.com

電話: 0755-29609320(8062)

godox.com
Made in China | 705-F400BY-02



取扱説明書

重要な安全上の指示と注意事項

まず、最も基本的な原則として、この製品はプロの照明器具であり、プロの照明エンジニアまたは専門家の指導の下で使用する必要があります。

お使いの際に、次のような基本的な安全上の注意事項を必ず守ってください。

1. お使いになる前に、必ず取扱説明書をよく読みください。
2. プロの照明器具であり、子供の使用は禁止されています。子供が近くにいる場合、親または保護者は、子供が照明器具にぶつかったり、使用したりすることによる人的傷害を避けるために、注意深く監視する必要があります。
3. この照明器具は通常の照明器具ではありません、一般照明には使用できません。目に損傷を受けている方や目が敏感な方は、この照明器具を使用しないでください。
4. 照明器具が点灯しているときは、注意して使用する必要があります。火傷を避けるために、LEDライトビーズなどの高温部に触れないでください。
5. 照明器具が点灯しているときは、いかなる状況でもライトビーズを直視しないでください。強い光は、専門の照明エンジニアの指導の下で使用する必要があります。いかなる状況でも、長時間で強い光に暴露しないでください。目の不快感を感じた場合は、すぐにライトを消灯し、使用を中断し、医師の診察を受けてください。
6. ライトビーズが熱によって損傷または変形した場合は、事故を避けるために使用を中止し、メーカー、サービス代理店、または有資格の保守担当者に連絡して交換してください。
7. この製品は、-20℃～40℃の動作温度での使用のみ適しています。
8. 破損した機器や機器の付属品を使用しないでください。また、専門の保守担当者が点検と修理を行い、機器が正常であることを確認してから使用してください。
9. 使用中に落下、圧迫、または強い衝撃により製品のケースが破損した場合は、内部の電子部品との接触による感電と傷害を避けるため、使用を中止してください。
10. 延長コードが必要な場合は、定格電流が機器の定格電流以上の延長コードをご使用ください。延長コードの定格電流が機器より低い場合、過熱する可能性があります。
11. 一部の製品には長い電源コードが付いています。電源コードが安全な場所にあるように電源コードを合理的に配置してください。電源コードを高温の物体表面に接触しないでください。引っ張って損傷したり、現場作業員がつまずいて転んだりする可能性のある不適切な配置は避けてください。当社の純正品の電源コードを使用してください。それ以外の電源コードの使用による製品の破損は、当社の保証対象外となります。
12. 清掃と修理を行う前に、必ずコンセントから機器のプラグを抜いてください。使用していないときは、電源コードを引っ張って電源コンセントから機器のプラグを抜かないでください。電源を切るときには、機器のプラグの両端を手で持ち、コンセントからプラグを引き抜くのは通常のやり方です。この機器は、接地されたコンセントに接続する必要があります。
13. この機器を無断で分解しないでください。故障した場合は、当社または認定保守員に点検と修理を依頼してください。
14. この機器を保管する前に、機器が完全に冷却したことを確認してください。保管する場合は、機器から電源コードを抜いてください。機器は、機器の専用バッグに入れるか、換気の良い乾燥した場所に保管してください。
15. アルコールやガソリンなどの可燃性および揮発性の溶媒の近くに機器を置かないでください。
16. 火災、感電や人身傷害を避けるために、当社が推奨されていない付属品を使用しないでください。
17. 機器を清掃するときは、湿らせた布ではなく、乾いた布または柔らかい布で機器の汚れを拭き取ってください。
18. 機器を使用する前に、保護カバーを取り外してください。
19. この製品は、ROHS、CE、と FCC 認証を取得しています。その使用および操作については、関連する国家

規格を参照してください。

20. 安全上の注意事項は、当社の厳しい試験に基づいて策定されており、機器の設計および仕様は予告なしに変更される場合があります。お客様は、godoxの公式ウェブサイトでの最新の電子版説明書を確認し、最新の製品情報を把握することができます。
21. 一部の製品にはリチウムバッテリーが内蔵されています。このような製品の充電に専用の充電器を使用し、正しい取扱説明に従って、指定された電圧および温度範囲内で使用してください。
22. 一部の製品はバッテリー電源を使用しています。このような製品は、取扱説明書に指定されていないバッテリー、電源、または付属品を使用しないでください。バッテリーやその他の付属品は、子供や乳幼児の手の届かないところに保管してください。お子様や乳幼児がバッテリーや付属品を飲み込んだ場合は、直ちに医師の診察を受けてください。バッテリーが液もれ、変色、変形、発煙、異臭がした場合は、すぐに取り出してください。やけどをしないように、取り外しの際は注意してください。そのまま使用すると、火災、感電、やけどの原因となります。変形、改造したバッテリーは使用しないでください。本製品やバッテリーを分解、改造しないでください。バッテリーを加熱したり、ほんだ付けしたりしないでください。バッテリーを火や水に接触させないでください。バッテリーに外部から強い衝撃を与えないでください。バッテリーのプラスとマイナスの向きを間違えたり、新旧のバッテリーや異なる種類のバッテリーを混ぜて使用しないでください。
23. この製品の保証期間は1年です。消耗品であるバッテリー、アダプター、電源コード、およびその他の付属品は、保証の対象外です。
24. 勝手に修理していることが判明した場合、1年間の保証期間をキャンセルし、かかる修理費用を請求します。
25. 不適切な操作による機器の故障は、保証の対象外です。

上記の説明を保存してください

前書き

Godox の製品をお買い上げいただきありがとうございます！

GODOX が新しく発売する防水版の 2 色温度フレキシブルライト F400Bi であり、100V-240V の電力供給をサポートし、世界中で使用することができます。一体化された操作と電力供給に、無段階調光、IP65 級防水防塵、4 種類の調光曲線、冷暖色温度、複数種のワイヤレス制御など、様々な特性を備えており、ショートビデオ撮影、広告撮影、電子商取引生放送、商業撮影、映画・ドラマ撮影などのシーンに適します。

主な特徴：

- 広い色温度、調整範囲：2700K-8500K。
- 4 つの調光曲線：線形、S 型、指数、対数
- 無段階調光、調光範囲：0%-100%。
- さまざまな制御モード：DMX512 制御台 / Bluetooth アプリ / 2.4G ワイヤレス制御
- 本体 IP65 級保護、ほごりを防止すると同時に、いかなる角度からの水掛けにも心配しない。
- 11 種の FX 光効果モード：フラッシュ、雷鳴・稲妻、曇り、壊れた電球、テレビ、ろうそく、火、花火、爆発、溶接、SOS。

警告

- ▲ 高出力LEDフレキシブルLEDライトは、光源を直射したり、他人の目を照射したりしないでください。
- ▲ 電源投入時に電源ケーブル又は接続ケーブルを挿入したり抜いたりしないでください。人身傷害を引き起こす原因となります。
- ▲ ライトが動作しているときは、放熱口を塞がないでください。
- ▲ お子様が本製品に近づけたり、触ったり又は使用したりしないでください。
- ▲ プロのライト装置です。取扱説明書に従って正しく使用してください。
- ▲ 巻き付けライトは踏みつけ禁止、巻いて収納禁止、収納時は真ん中に沿って折りたたんでください。

▲ **コントローラは防水機能を備えていません。破損しないように、使用中はコントローラを乾燥状態に保持してください。**

部品名

ライト本体

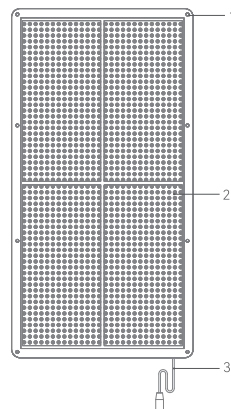

コントローラ

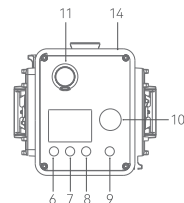
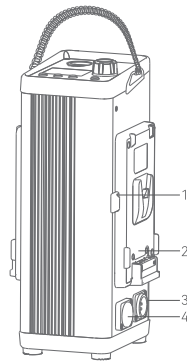
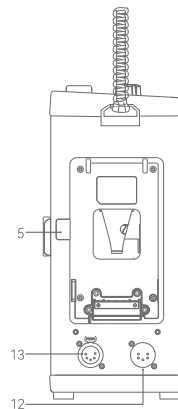

1. 黒のバッテリー取り外しボタン
2. Vポートバッテリーホルダー
3. AC INPUTポート
4. DC 48V INPUTポート
5. 黄色のバッテリー取り外しボタン
6. 黄色のバッテリー取り外しボタン
7. RESETボタン
8. MENUボタン
9. オン/オフボタン
10. SET調整ノブ
11. 黒のバッテリー取り外しボタン
12. DMX IN CANNONポート
13. DMX OUT CANNONポート
14. Type-Aポート

フレキシブルLEDライトをスタンドに取り付け

Xブラケットの取付け

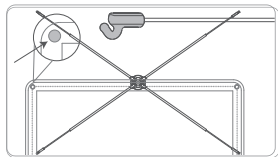

ステップ2: 裏面ファスナーをグリルの裏面のLEDライト本体を両面テープで順に風向きを調整します。

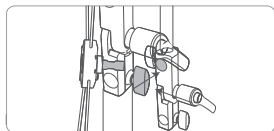

ステップ3: ブラケットの裏面ファスナーは別途購入のソフトライトボックスの裏面ファスナーを順に入し、両面テープを両面に貼付して固定し、取付けが完了します。

ソフトライトボックスの取り付け

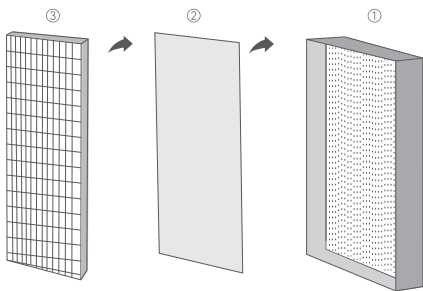

ソフトライトボックス、グリル、ソフトライト布には面ファスナーが設置されており、フレキシブルライトの縁に沿ってソフトライトボックスをフレキシブルライトに貼り付け、そしてソフトライト布とグリルを順に貼り付けます。

DMX接続状態

コントローラー DMX制御台の接続概略図は次の通りです。

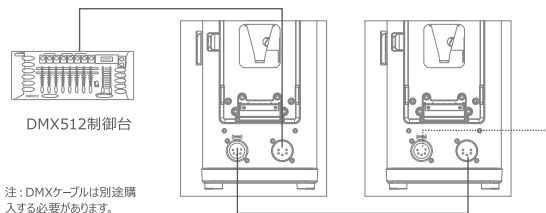

DMX512制御台

注: DMXケーブルは別途購入する必要があります。

複数台接続

同梱物

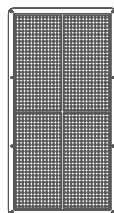

フレキシブルLEDライト*1



コントローラー*1



Xブラケット*1



ケーブル*1



電源線*1

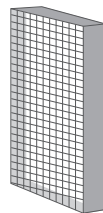

ソフトライトボックス*1



収納袋*1



アダプタホルダー*1



取扱説明書*1



収納バッグCB99*1

注: 説明書の線図はすべて概略図であり、参考用です。製品の更新とアップグレードにより、製品の実物と線図に違いがある可能性があります。実物をご覧ください。

別途購入付属品



2.4GHzリモコンRC-A6II

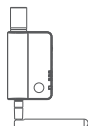

ワイヤレスDMX送信機Timolink TX



ワイヤレスDMX受信機TimoLink RX



コントローラー固定具

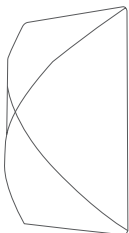

半球ソフトライトボックスFP400



ケーブルF-DC5B

電源供給

1. AC電源供給

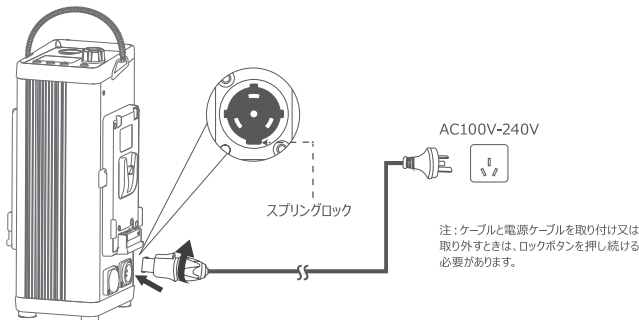

FX光効果モード

2. Vポートバッテリー電源

注：14.8V又は26VのVポートバッテリーの使用をサポートします。黄色のバッテリー取り外しボタンのある側は、片面バッテリー電源に対応できます。2つのバッテリーで電力を供給する場合、一方のバッテリーの残量が少なければ、もう一方のバッテリーが完全に充電されていても、機器は正常に動作しません。バッテリー残量が少なくなると、対応するバッテリーアイコンが点滅します。2つのバッテリーで電力を供給する場合は、まず両方のバッテリー残量が十分かどうかを確認してください。

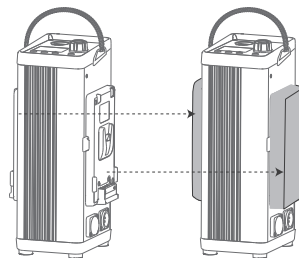

オン・オフ

電源を入れ、コントローラーのオン / オフボタンを長押しして機器をオン又はオフにします。

電源を入れた後、スイッチボタンを短押しすると輝度がオフになり、輝度は 0% になり、再び短押しすると前回の輝度値に戻ります。

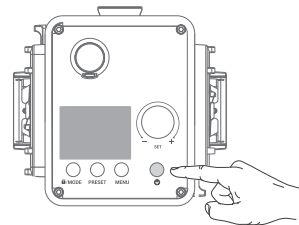

色温度モード

⏏/MODE ボタンを短押しして、色温度モードに切り替えることができます。調整ノブを短押しして、輝度設定画面 / 色温度設定画面を切り替えることができます。

1. 輝度設定に切り替え、調整ノブを回して輝度百分率を調整し、時計回りに 1 回回して 1 単位値を増加し、反時計回りに 1 回回して 1 単位値を減少する。すばやく回してすばやく調整モードに入り、調整範囲は 0%-100% です。

2. 色温度設定に切り替え、調整ノブを回して色温度値を調整し、時計回りに 1 回回して 100 単位値を増加し、反時計回りに 1 回回して 100 単位値を減少します。すばやい調整に対応でき、調整範囲は 2700K-8500K です。

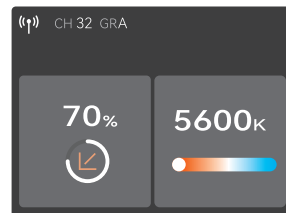

🔒 /mode ボタンを短押しして、FX 光効果モードに切り替えることができます。調整ノブを回して、フラッシュ / 雷鳴・稲妻 / 壊れた電球 / テレビ / ろうそく / 火 / 花火 / 爆発 / 溶接 / SOS シーンの 11 光効果を順に選択できます。

必要な光効果を選択し、調整ノブを短押しして光効果設定画面に入ります。設定したら、🔒 /MODE ボタンを短押しして上位のメニュー画面に戻ることができます。

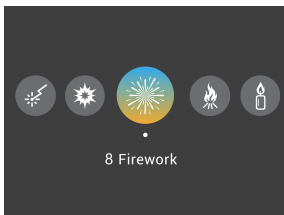

1. フラッシュ光効果モード

フラッシュ光効果設定に入り、調整ノブを回してオン / オフ、輝度百分率、自動、手動、色温度、速度、モードなどのオプションを選択できます。調整ノブを短押ししてオプションを選択し、調整ノブを回してオプションを調整することができます（自動、手動などのオプションを除く）。

輝度調整範囲：0%-100%

色温度：2700K-8500K

速度：1-100

モード：フラッシュ光効果のシミュレーション/マグネ シムラ イト光効果のシミュレーション

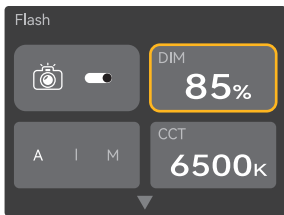

注：手動を選択した場合は、調整ノブを短押しするたびにフラッシュ光効果が発生します。

2. 雷鳴・稲妻光効果モード

フラッシュ光効果設定に入り、調整ノブを回してオン / オフ、輝度百分率、自動、手動、色温度、回数、頻度などのオプションを選択できます。調整ノブを短押ししてオプションを選択し、調整ノブを回してオプションのパラメータを調整することができます（自動、手動などのオプションを除く）。

輝度調整範囲：0%-100%

色温度：2700K-8500K

回数：ランダム/1-10

頻度：ランダム/2-20

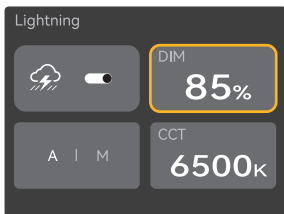

注：手動を選択した場合は、調整ノブを短押しするたびに雷鳴・稲妻の光効果が発生します。

3. 曇り光効果

曇り光効果設定に入り、調整ノブを回してオン / オフ、輝度百分率、明暗比、速度などのオプションを選択できます。調整ノブを短押ししてオプションを選択し、調整ノブを回してオプションのパラメータを調整することができます。

輝度調整範囲：0%-100%

明暗比：30%-90%

速度：ランダム/1-100

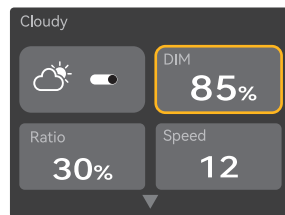

4. 壊れた電球光効果モード

壊れた電球光効果設定に入り、調整ノブを回してオン / オフ、輝度百分率、速度、色温度、などのオプションを選択できます。調整ノブを短押ししてオプションを選択し、調整ノブを回してオプションのパラメータを調整することができます。設定したら、🔒 /mode ボタンを短押しして上位のメニュー画面に戻ることができます。

輝度調整範囲：0%-100%

速度：1-100

色温度：2700K-8500K

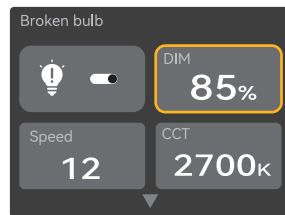

5. テレビ光効果モード

テレビ光効果設定に入り、調整ノブを回してオン / オフ、輝度百分率、速度などのオプションを選択できます。調整ノブを短押ししてオプションを選択し、調整ノブを回してオプションのパラメータを調整することができます。

輝度調整範囲：0%-100%

速度：1-100

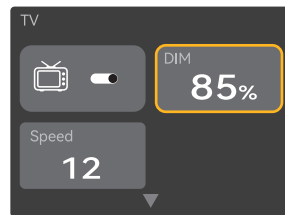

6.ろうそく光効果モード

ろうそく電球光効果設定に入り、調整ノブを回してオン / オフ、輝度百分率、速度などのオプションを選択できます。調整ノブを短押ししてオプションを選択し、調整ノブを回してオプションのパラメータを調整することができます。

輝度調整範囲：0%-100%

速度：1-100

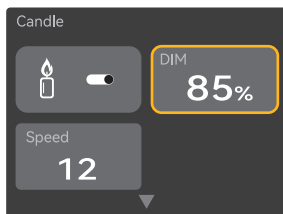

7.火光効果モード

火光効果設定に入り、調整ノブを回してオン / オフ、輝度百分率、速度などのオプションを選択できます。調整ノブを短押ししてオプションを選択し、調整ノブを回してオプションのパラメータを調整することができます。

輝度調整範囲：0%-100%

速度：1-100

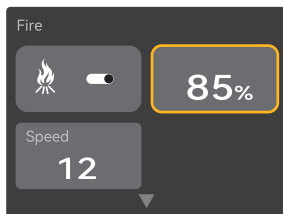

8.花火光効果モード

花火光効果設定に入り、調整ノブを回してオン / オフ、輝度百分率、速度、残り火などのオプションを選択できます。調整ノブを短押ししてオプションを選択し、調整ノブを回してオプションのパラメータを調整することができます。

輝度調整範囲：0%-100%

速度：1-100

残り火：1-100

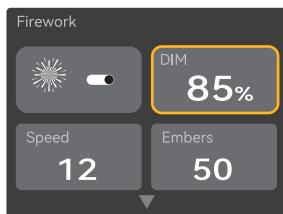

9.爆発光効果

爆発光効果設定に入り、調整ノブを回してオン / オフ、輝度百分率、自動、手動、色温度、速度、残り火などのオプションを選択できます。調整ノブを短押ししてオプションを選択し、調整ノブを回してオプションのパラメータを調整することができます（自動、手動などのオプションを除く）。

輝度調整範囲：0%-100%

色温度：2700K-8500K

速度：1-100

残り火：1-100

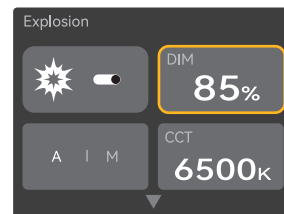

注：手動を選択した場合は、調整ノブを短押しするたびに爆発光効果が発生します。

10.溶接光効果

溶接光効果設定に入り、調整ノブを回してオン / オフ、輝度百分率、速度、色温度などのオプションを選択できます。調整ノブを短押ししてオプションを選択し、調整ノブを回してオプションのパラメータを調整することができます。

輝度調整範囲：0%-100%

速度：1-100

色温度：2700K-8500K

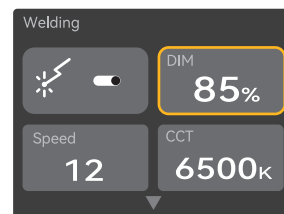

11.SOS光効果

SOS 光効果設定に入り、調整ノブを回してオン / オフ、輝度百分率、色温度などのオプションを選択できます。調整ノブを短押ししてオプションを選択し、調整ノブを回してオプションのパラメータを調整することができます。

輝度調整範囲：0%-100%

色温度：2700K-8500K

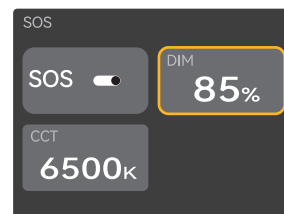

注：FXシン光効果を使用する場合、調光曲線はデフォルメで線形です。

メニュー設定

MENU ボタンを短押ししてメニュー設定に入り、調整ノブを回して DMX、Bluetooth、ワイヤレス、調光曲線、クイック起動、画面設定、言語、システムアップグレード、出荷時設定に復元、照明器具情報を選択します。

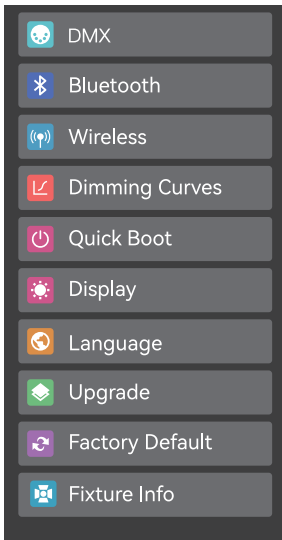

1. DMX

調整ノブを短押ししてDMX設定画面に入ります。調整ノブを回してアドレス/DMXモード/エンハンスチャネル/DMX紛失ステータス/RDMステータスを選択します。調整ノブを短押ししてオプション設定に入り、調整ノブを回してオプション設定を行います。設定したら、MENUボタンを短押しして上位のメニュー画面に戻ることができます。

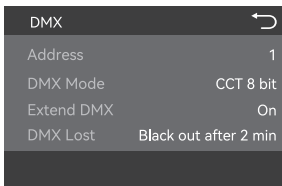

メインオプション	サブオプション	の説明
アドレス	1-512	開始アドレス
DMXモード	CCT 8 bit	8ビットCCTモード
	ULTIMATE 8 bit	8ビットULTIMATEモード
強化チャンネル	FX 8 bit	8ビットFXモード
	オン	強化チャンネル信号をオン
DMX紛失ステータス	オフ	強化チャンネル信号をオフ
	最後のステータスを保持する	DMX制御信号を失った後、シャットダウン又は有効DMX制御信号を再受信する前に、ライトは最後に受信したDMX制御信号状態を保持します
RDMステータス	直接閉じる	ライトは直接消灯
	最後のステータスを2min保持する	DMX制御信号を失った後、ライトは最後に受信したDMX制御信号状態を保持し、2分後に消灯します。注:2分以内に有効なDMX制御信号を受信した場合、新しいDMX制御信号を使用します。
DMXモード	オン	RDMオン、コントロールパネルを使用してライトのアドレス及びDMXモードを設定することができます。
	オフ	RDMオフ

DMX使用一覧

CCT 8 bitモード						
DMXチャンネル	機能	パラメータ名	DMX値 8 bit		実際パラメータ値 8 bit	
			開始値	終了値	開始値	終了値
1	CCT	明るさ	0	255	0.0%	100.0%
2		色温度	0	255	2700K	8500K

FX 8 bitモード							
DMXチャンネル	機能	パラメータ名	DMX値 8 bit		実際パラメータ値 8 bit		
1	FX光効果モード	光効果タイプ	明るさ	0	255	0.0%	100.0%
				0	9	光効果オフ	
10			19	フラッシュ			
20			29	雷と稲妻			
30			39	曇り			
40			49	壊れた電球			
50			59	TV			
60			69	ろうそく			
70			79	火			
80			89	花火			
90			99	爆発			
100			109	溶接			
110			119	SOS			
120			255	事前準備			
3	フラッシュ	色温度	0	255	2700K	8500K	
4		速度	0	255	1	100	
5		モード	0	255	0フラッシュライト	1マグネシアライト	
3	雷と稲妻	色温度	0	255	2700K	8500K	
4		回数	0	255	0(ランダム)	10	
5		頻度	0	255	0(ランダム)	20	
3	曇り	明暗比	0	255	30%	90%	
4		速度	0	255	0(ランダム)	100	
3	壊れた電球	色温度	0	255	2700K	8500K	
4		速度	0	255	1	100	
3	TV	速度	0	255	1	100	
3	ろうそく	速度	0	255	1	100	
3	火	速度	0	255	1	100	
3		花火	速度	0	255	1	100
4			残り火	0	255	1	100
3	爆発	色温度	0	255	2700K	8500K	
4		速度	0	255	1	100	
5		残り火	0	255	1	100	
3	溶接	色温度	0	255	2700K	8500K	
4		速度	0	255	1	100	
3	SOS	色温度	0	255	2700K	8500K	

ULTIMATE 8 bitモード						
DMXチャンネル	機能	パラメータ名	DMX値 8 bit		実際パラメータ値 8 bit	
1		明るさ	0	255	0.0%	100.0%
2	CCT	モード選択	0	9	CCTモード	
			10	19	FXモード	
			20	255	事前準備	
3		色パラメータ1				

ULTIMATE 8 bitモードのCCTパラメータ						
DMXチャンネル	機能	パラメータ名	DMX値 8 bit		実際パラメータ値 8 bit	
3	CCT	色温度	0	255	2700K	8500K

ULTIMATE 8 bitモードのFXパラメータ						
DMXチャンネル	機能	パラメータ名	DMX値 8 bit		実際パラメータ値 8 bit	
3	FX	光効果タイプ	0	9	光効果オフ	
			10	19	フラッシュ	
			20	29	雷と稲妻	
			30	39	曇り	
			40	49	壊れた電球	
			50	59	TV	
			60	69	ろうそく	
			70	79	火	
			80	89	花火	
			90	99	爆発	
			100	109	溶接	
			110	119	SOS	
120	255	事前準備				
4	フラッシュ	色温度	0	255	2700K	8500K
5		速度	0	255	1	100
6		モード	0	255	0フラッシュライト	1マグネシアライト
4	雷と稲妻	色温度	0	255	2700K	8500K
5		回数	0	255	0(ランダム)	10
6		頻度	0	255	0(ランダム)	20
4	曇り	明暗比	0	255	30%	90%
5		速度	0	255	0(ランダム)	100
4	壊れた電球	色温度	0	255	2700K	8500K
5		速度	0	255	1	100
4	TV	速度	0	255	1	100
4		ろうそく	速度	0	255	1
4	花火	速度	0	255	1	100
5		残り火	0	255	1	100
4		爆発	色温度	0	255	2700K
5	爆発	速度	0	255	1	100
6		残り火	0	255	1	100
4		溶接	色温度	0	255	2700K
5	速度		0	255	1	100
4	SOS	色温度	0	255	2700K	8500K

2. Bluetooth

調整ノブを短押ししてBluetooth設定画面に入ります。調整ノブを回してBluetoothオン・オフ/Bluetoothリセットを選択し、調整ノブを短押しして設定に入り、調整ノブを回すことで設定を完了します。設定したら、MENUボタンを短押しして上位のメニュー画面に戻ることができます。

BluetoothMACコード: 画面の左下隅に入り、Bluetoothを見つけるのに便利です。

このQRコードをスキャンして、「GodoxLight」モバイルアプリをダウンロードできます (Android と Apple システムの両方が利用可能です)。

注:

1. 最初のモバイル デバイス (携帯電話又はタブレット) は、アプリを直接使用してライト本体を制御できます。他のモバイル デバイスを交換する場合は、アプリを正常に使用できるように、ライト本体に対してBluetoothリセットを行う必要があります。
2. APPはV3.0以降のバージョンにアップグレードする必要があります。

3. ワイヤレス

調整ノブを短押ししてワイヤレス設定画面に入ります。調整ノブを回してワイヤレス/グループ/チャンネル/識別番号を選択します。調整ノブを短押ししてオプション設定に入り、調整ノブを回してオプション設定を行います。設定したら、MENUボタンを短押しして上位のメニュー画面に戻ることができます。

ワイヤレス: 2.4GHzワイヤレス受信のオン/オフ

グループ: 0-9/A-F

チャンネル: 01-32

識別番号: オフ/01-99

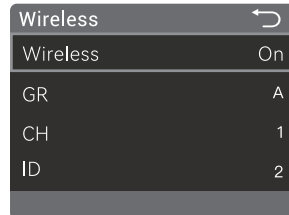
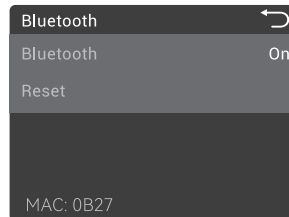

注: リモコンRC-A61I (別途購入) 又はリモコンRC-R91I (別途購入) を使用する場合、リモコングループ、チャンネルとID番号はライト本体F400B(グループ、チャンネルと識別番号 (ID番号) と同じでなければなりません)。

4. 調光曲線

調整ノブを短押しして調光曲線設定画面に入ります。調整ノブを回して線形、S 型、指数、対数を選択します。選択した後、調整ノブを短押しするか、MENUボタンを短押しして、上位のメニュー画面に戻ります。

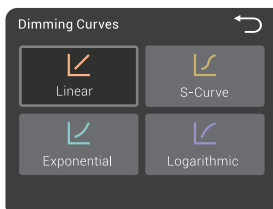

5. クイック起動

調整ノブを短押ししてクイック起動設定画面に入ります。調整ノブを回してオン/オフを選択し、選択した後にMENUボタンを短押しして、上位のメニュー画面に戻ります。

注:クイック起動機能を使用し、電源投入後、制御ボックスは自動的に起動して機器をオンにします。

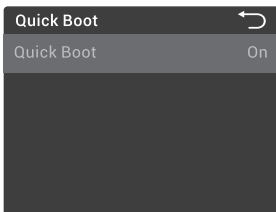

6. 画面設定

調整ノブを短押しして画面設定画面に入ります。調整ノブを回して画面の輝度値を調整します。調整範囲は20%~100%です。設定したら、MENUボタンを短押しして上位のメニュー画面に戻ることができます。

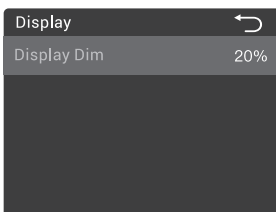

7. 言語

調整ノブを短押しして言語設定画面に入ります。調整ノブを回して簡体字中国語/Englishを選択し、調整ノブを短押しして設定を完了します。設定したら、MENUボタンを短押しして上位のメニュー画面に戻ることができます。



8. システムアップグレード

調整ノブを短押ししてシステムアップグレード画面に入り、この画面でアップグレードするファームウェアに関するヒントを表示できます。表示したら、MENUボタンを短押しして上位のメニュー画面に戻ります。



アップグレードの詳細

- 1.新しいファームウェアを公式 Web サイト<https://www.godox.com.cn/firmware-continuous-light>からUディスクにダウンロードしてください。
- 2.シャットダウン状態で、新しいファームウェアを保存したUディスクをType-A USBポートに挿入します。
- 3.電源を入れると、F400Biフレキシブルライトが自動的にアップグレード画面に入ります。
- 4.アップグレード完了後、自動的に主画面に戻ります。

注:

1. 新しいファームウェアは公式 Web サイトからダウンロードし、U ディスクのルートディレクトリに保存する必要があります。BINファイルは1つだけです。
- 2.Type-A USBポートは電気を供給でき、電圧電流5V/1.5Aを出力し、高出力USBデバイスに接続しないでください

9.工場出荷時設定に復元

調整ノブを短押しして工場出荷時設定に復元する設定画面に入ります。調整ノブを回して確定/キャンセルを選択し、調整ノブを短押しして関連するオプションを選択します。工場出荷時設定の復元を選択すると、画面が自動的に言語設定にジャンプします。

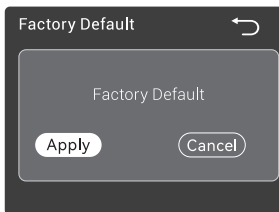

10.ライト情報

調整ノブを短押ししてライト情報画面に入り、この画面でライトの型番、UID番号、ファームウェアバージョンなどの情報を表示できます。表示したら、MENUボタンを短押しして上位のメニュー画面に戻ります。

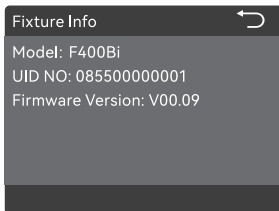

ロック設定

🔒 /MODEボタンを長押しすると、画面に< >が表示され、現在の画面がロックされていることを示します。LOCK記号🔒 /MODEボタンをもう一度長押しすると、ロックが解除されます。

注：このロック機能はコントローラの制御パネルのみをロックします。他の操作方法は依然として正常に動作できます。

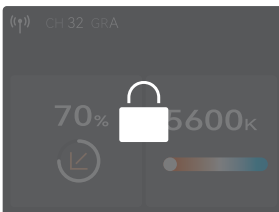

事前保存設定

PRESETボタンを短押しして、事前保存のライト光効果画面に入ります。調整ノブを回して1-10グループの事前設定を選択し、調整ノブを短押ししてグループの事前設定に入り、調整ノブを回して保存/キャンセルを選択し、最後に調整ノブを短押しして設定を完了し、上位のメニュー画面に戻ります。設定した後、PRESETボタンを短押しして事前保存設定を終了します。

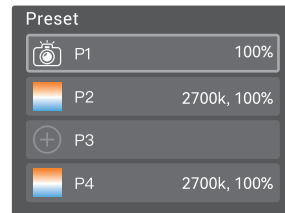

注：あるグループは光効果を事前設定していない場合、画面には適用オプションが表示されません。

保守

この製品の保証期間は1年です。消耗品であるバッテリー、アダプター、電源コード、およびその他の付属品は、保証の対象外です。

勝手にLEDビデオライトを修理していることが判明した場合、LEDビデオライトの1年間の保証期間をキャンセルし、かかる修理費用を請求します。不適切な操作による機械の故障は、保証の対象外です。

すべての修理は、当社が指定された純正部品を供給できる修理部門によって行います。

照度データ

色温度	照度単位	1m	2m	3m
2700K	lux	11500	3550	1760
	fc	1070	330	164
3200K	lux	12600	3920	1940
	fc	1170	364	180
4300K	lux	14200	4440	2190
	fc	1320	412	204
5600K	lux	14700	4610	2280
	fc	1370	428	212
6500K	lux	14300	4520	2230
	fc	1330	419	207
8500K	lux	13800	4330	2130
	fc	1280	402	198

上記のデータは平均値であり、絶対値ではありません。上記の試験はすべて、ライト本体100%の輝度で実行されます。

仕様とパラメータ

型番	F400Bi
電源供給	100V-240V-50/60HZ4.1A
入力電力	≈410W
色温度	2700-8500K
明るさ調整範囲	0%-100%
調光種類	線形/S型/指数/対数
FXシンク光効果	11種
CRI	≥96
TLCI	≥96
ライト本体防水等級	IP65
制御モード	DMX512制御台制御、RDMプロト/2.4ワイヤレス制御Bluetoothアプリ制御に対応できます。
Bluetooth制御距離	最大30m
2.4G制御距離	最大60m
Type-A USBポート	ファームウェアアップグレード/5V=1.5A電力供給
寸法	ライト本体:1209mm*627mm*23mm(ケーブルを除く) コントロール:124mm*132mm*270mm
正味重量=	ライト本体:3.1kg(Xブラケットを含む) コントロール:3.07kg

デザインと仕様は、予告なしに変更する場合があります

この機器の型番承認コードはCMIIITID:2020DP13510です、これはこの製品の無線送信モジュールです。

製品の修理保証

ご使用者様、本修理保証カードは修理保証の申請用の重要な証明書でございます。販売店にご協力いただき、ご記入とご保管ください。ありがとうございます。

製品情報	型号	製品のバーコード
ご使用者情報	名前	電話番号
	連絡先	
販売店情報	名称	
	電話番号	
	連絡先	
	販売日期	
備考欄		

本表は販売店より捺印が必要。

適用な製品

本書類は『製品修理保証情報』（後記の説明をご覧ください。）に関する製品シリーズに適用して、そのほかの本範囲に属していない製品あるいは部品（セール品、贈り物、ほかの出荷後の添付した部品等）はこの修理保証承諾に属していません。

修理保証期間

製品及び関連部品との修理保証期間は『製品修理保証情報』で実施します。修理保証期間は製品を初めて購入するときから数えて、購入日は購入するときに修理保証カードで記入された日期を基準とします。

修理保証サービスの獲得方法

修理保証サービスを要求したら、直接に製品の販売店または授權されたサービス機構と連絡できます。神牛のアフターサービスに電話をかけることもできます。我々のサービス員はサービスを手配します。修理保証を申請するときは、証明書として有効な修理保証カードを提供して修理保証が得ることができます。有効な修理保証カードを提供できないなら、我々は製品または部品が修理保証範囲に属することを確認したうえで、修理保証サービスも提供できますが、それはわれわれの義務となりません。

修理保証に適用しない場合

もし製品は以下の状況があるなら、本書類で記入された保証とサービスに適用しません。①製品または部品は相応な修理保証期間を超えること；②正しくなくて使用、メンテナンス、保管によって故障や損壊を起こすこと。例えば：不適当に運搬；製品の合理的な予期の用途で使用しないこと；不適当に外部設備を挿したり抜いたりすること；落ちることや押しつぶすこと；不適当な温度、溶剤、Ph、湿っぽい環境の中に置くこと；③神牛が授權されていない機構または整備員より取り付けたり、修理したり、変更したり、添付したりしたり分解したりすることで起こした故障と損壊；④製品または部品のもともとの標識マークが修正し変更されたり、削除されたりすること；⑤修理保証カードがないこと；⑥非合法的な授權、標準街、公開されていないで発行するソフトウェアなどを使用して起こした故障や損壊；⑦不可抗力や事故で起こした故障や損壊；⑧ほかの製品自体で起こした故障や損壊ではないこと。上述の状況であれな、関連の責任者と解決策を求めてください。我々はそれに対していかなる責任を持ちません。修理保証期間外や修理保証範囲外での部品、付属品、ソフトウェアなどで使用しなくなることについて、修理保証範囲内の故障ではありません。使用中、製品の正常的な脱色、摩耗と消耗は修理保証範囲内の故障ではありません。

製品の修理保証とサービスサポートとの情報

製品の修理保証期間とサービスタイプとは『製品修理保証情報』によって実施します。

製品類別	オプションの名称	修理保証期間	修理保証サービスの類型
部品	電気回路基盤	12	顧客より修理出し
	電池	3	顧客より修理出し
	充電器などの帯電性能の部品	12	顧客より修理出し
そのほか	フラッシュチューブ、造形の電球、ケース、保護カバー、ロック装置、包装等	なし	修理保証なし

神牛製品のアフターサービス電話番号：0755-29609320-8062